

Data

Utilizzatore

Timbro ditta

Responsabile

Telaio monoscocca in fibra di carbonio completamente su misura.

**Prestare molta attenzione alla presa misure.
NOIR è una carrozzina senza possibilità di modifica.**

Vedi Tabelle di Riferimento

Riportare con cura tutte le misure richieste (in centimetri)

Angolo Telaio
 85° 90° 95°

Profondità sedile (PS)
 35 37,5
 40 42,5
 45 47,5

Schienale con regolazione dell'inclinazione da -4° a +16°

Vedi nota (1)

Larghezza sedile (LS)

33 36
 39 42
 45

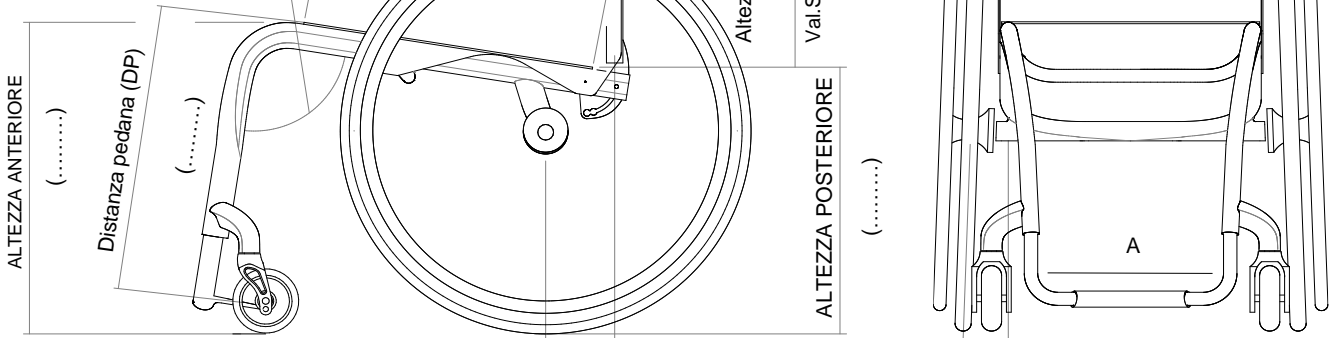

Assetto C

Molto prudente 7,5
 Prudente 9
 Standard 10,5
 Attivo 12
 Estremo 13,5

campanatura
 2° 0° 4°

ALTEZZA ANTERIORE (min 44-max 54)

ALTEZZA POSTERIORE (min 37-max 48)
Calcolata con ruote posteriori 24"

ESSENCE

<input checked="" type="checkbox"/> CARBON Essence Verniciatura trasparente lucida		
<input type="checkbox"/> OPAQUE Essence Verniciatura trasparente opaca	08925	500,00
<input type="checkbox"/> LIME Essence	08926	700,00
<input type="checkbox"/> RED Essence	08927	700,00
<input type="checkbox"/> BLUE Essence	08928	700,00
<input type="checkbox"/> ANTHRACITE + OPAQUE Essence	08929	900,00
<input type="checkbox"/> GOLD Essence	10071	1.200,00
<input type="checkbox"/> SILVER Essence	10072	1.200,00

Colore forcella

Nero opaco Bianco perlato

Tipo Pedana

Telaio monoscocca in fibra di carbonio con pedana integrata, non regolabile.
(Configurazione più leggera)

Pedana in alluminio regolabile in altezza +/- 1,5cm. (regolabile in profondità e inclinazione)
Distanza pedana minima possibile 35cm.

interna 2/3 interna
 esterna 2/3 esterna

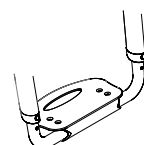

Data _____ Compressa _____ Italia _____ Utilizzatore _____ Indirizzo _____

Seduta

- ☆ Tela sedile con tasca porta oggetti (sotto seduta)
- Seduta a fasce tensionabili 08883 **180,00**
- Seduta rigida in carbonio 08336 **380,00**
 - Tasca porta oggetti (sotto seduta) [25x11x4,5] 08281 **60,00**

Schienale con regolazione dell'inclinazione da -4° a +16°

- ☆ Schienale con bloccaggio in apertura e chiusura
- Schienale con bloccaggio solo in apertura
- Schienale fisso (non abbattibile)
- ☆ Schienale in carbonio (Configurazione più leggera)
- Schienale in titanio

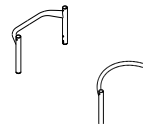

- AIR - Schienale posturale integrato (non removibile) - Contenimento laterale 6,5cm.** 06815 **930,00**
non disponibile per larghezza 48 - Schienale originale non fornito - Tubi maniglia in alluminio con tubi corti

Ala di contenimento laterale B=bassa

Guscio CARBONIO H25

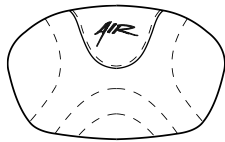

Altezza schienale (TS) min 29 max 41

Guscio CARBONIO H33

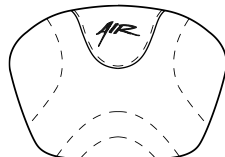

Altezza schienale (TS) (37 ÷ 46)

Ala di contenimento laterale A=alta

Guscio CARBONIO H30

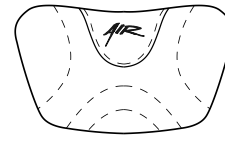

Altezza schienale (TS) (32 ÷ 42,5)

AIR Fodera

☆ Fodera Standard - Inserto in tessuto GRIGIO, cuciture GRIGIO

Fodera SPORT 09195 **80,00**

- Inserto in tessuto NERO - Cuciture GRIGIO
- Inserto in tessuto NERO - Cuciture LIME
- Inserto in tessuto NERO - Cuciture ARANCIO
- Inserto in tessuto NERO - Cuciture ROSSO
- Inserto in tessuto NERO - Cuciture AZZURRO
- Inserto in tessuto NERO - Cuciture NERO
- Inserto in tessuto NERO - Cuciture FUXIA
- Inserto in tessuto NERO - Cuciture ANTRACITE

Fodera ACTIVE 09195 **80,00**

- Inserto in tessuto ROSSO - Cuciture NERO
- Inserto in tessuto LIME - Cuciture NERO
- Inserto in tessuto AZZURRO - Cuciture NERO

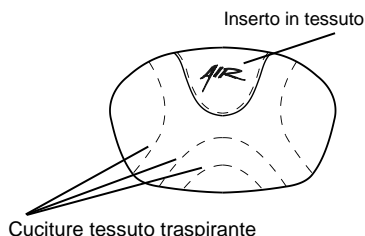

Tubi maniglia

- ☆ Tubi maniglia con tubi corti
- Tubi maniglia SPORT (Senza maniglie) (Configurazione più leggera)
- Maniglie ribaltabili in alluminio 02958 **200,00**



Ruote anteriori

- ☆ 3" Sport (Configurazione più leggera)
- 4" Piena Soft
- 3" Active Soft (larga) (Cerchio in lega di alluminio)
- 4" Active Sport (stretta) (Cerchio in lega di alluminio)
- 4" Active Soft (larga) (Cerchio in lega di alluminio)
- 5" Active Soft (larga) (Cerchio in lega di alluminio)

Ruote posteriori - Vedi tabella N°3

- ☆ 24" ULTRALEGGERA PROGEO KEY SPORT (Configurazione più leggera)
- 24" Superleggera "Spinergy LX"
- 24" Superleggera "Spinergy LXL" Raggi bianchi e mozzo nero Raggi e mozzo neri
- 25" Superleggera "Spinergy LX"
- 25" Superleggera "Spinergy LXL" Raggi bianchi e mozzo nero
- 26" Superleggera "Spinergy LX"

<u>Data</u>	<u>Commissa</u>	<u>Italia</u>	<u>Indirizzo</u>
		<u>Utilizzatore</u>	

Copertura ruota posteriore				
<input checked="" type="checkbox"/> Liscio Alta Pressione	(22"-24"-25"-26")	(Configurazione più leggera)		
<input type="checkbox"/> Tassellato Alta Pressione	(24")			
<input type="checkbox"/> Marathon Plus	(24"-25")	con protezione anti foratura	01669	50,00
<input type="checkbox"/> Copertura piena Kik Mako - Colore Nero	(24")		01041	100,00
<input type="checkbox"/> Copertura piena Kik Mako - Colore Grigio	(24")		01751	100,00

Cerchi di spinta - Distanza ruota				
	★ 3 cm	<input type="checkbox"/> 4 cm		
<input checked="" type="checkbox"/> Alluminio	(22"-24"-25"-26")	(Configurazione più leggera)		
<input type="checkbox"/> Alluminio Nero SOFT-TOUCH	(24"-25")		09170	100,00
<input type="checkbox"/> Acciaio cromato	(24"-25")		01684	120,00
<input type="checkbox"/> Titanio	(24"-25")		00016	220,00
<input type="checkbox"/> Ultra Grepp	(24"-25")		00017	250,00
<input type="checkbox"/> Max Grepp	(24"-25")		00834	280,00
<input type="checkbox"/> Ergo Para	(24")		00632	280,00
<input type="checkbox"/> SURGE LT	(24"-25")	Profilo ovale con inserto in gomma	06427	290,00
<input type="checkbox"/> Timone (24")	(24")		00693	160,00
<input type="checkbox"/> Anello anti scivolo in silicone applicabile su cerchio in alluminio		Disponibile per misure da (22"-24"-25"-26")	04050	130,00

Freni				
<input checked="" type="checkbox"/> Senza freno				
<input type="checkbox"/> Freno leva curva da spingere				
<input type="checkbox"/> Freno leva dritta da spingere				
<input type="checkbox"/> Freno leva dritta da tirare				
<input type="checkbox"/> Freno Sport				
<input type="checkbox"/> Freno con leva prolungata da spingere	(Configurazione più leggera)			
<input type="checkbox"/> Freno con leva prolungata da tirare				

Protezione vestiario				
<input checked="" type="checkbox"/> Parafango Carbonio				
<input type="checkbox"/> Protezione dritta Carbonio	★ Filo ruota	<input type="checkbox"/> Sotto ruota cm	<input type="checkbox"/> Sopra ruota cm	
<input type="checkbox"/> Parafango estraibile in carbonio				04109 200,00
<input type="checkbox"/> Protezione estraibile dritta in carbonio	★ Filo ruota	<input type="checkbox"/> Sotto ruota cm	<input type="checkbox"/> Sopra ruota cm	04109 200,00

Braccioli				
<input type="checkbox"/> Braccioli Tubolari	(Girevoli estraibili regolabili in altezza)			
	★ Imbottitura STANDARD			00694 200,00
	<input type="checkbox"/> Imbottitura avvolgente (30x6 cm.)			04104 50,00

Accessori				
<input type="checkbox"/> Imbottitura paracolpi telaio anteriore				07058 40,00
<input type="checkbox"/> Borsello portaoggetti removibile (con aggancio rapido)				09811 100,00

Optional 1				
<input type="checkbox"/> Ruote ascensore				03290 120,00
<input type="checkbox"/> Ruota antiribaltamento con aggancio rapido	(rotazione all'interno per ridurre l'ingombro)			
	<input type="checkbox"/> Destra			06821 100,00
	<input type="checkbox"/> Sinistra			06822 100,00



Rehateam s.r.l. Vicolo Negrelli, 5 - 31040 Castagnole di Paese (TV) - Tel. +39.0422.484657 / +39.0422.484661 / +39.0422.484684
 P.IVA IT 03182520266 - C.C.I.A.A. TV n.225867 - Iscr. Trib. TV n.41690 Capitale Sociale L.V. Euro 100.000,00

Email: info@rehateamprogeo.com - web: http://www.rehateamprogeo.com

Data	Commissa	Italia Utilizzatore	Indirizzo
------------	----------------	------------------------------	-----------------

Optional 2			
<input type="radio"/> Supporto lombare	(da inserire all'interno dello schienale)	00013	30,00
<input type="radio"/> Tetraclip	(perno estrazione rapida per tetraplegici)	03947	140,00

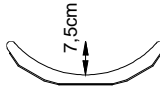
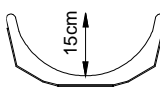
Kit aggiuntivo			
<input type="radio"/> Ruote posteriori 24" Fuoristrada	Copertone Fuoristrada - corrimano in alluminio (colore nero)	03378	400,00
<input type="radio"/> Ruote posteriori FAT 24"	Copertone liscio FAT 3" - corrimano in alluminio (colore nero)	09357	700,00

PHYSIO - Schienale posturale		Schienale originale non fornito	
<input type="radio"/> Guscio ALLUMINIO Contenimento laterale STANDARD 7,5cm		Altezza <input type="checkbox"/> 25 <input type="checkbox"/> 33 <input type="checkbox"/> 41 Altezza <input type="checkbox"/> 52	05308 810,00 05309 860,00
		Ala di contenimento laterale <input type="checkbox"/> A=alta <input type="checkbox"/> B=bassa	
<input type="radio"/> Guscio ALLUMINIO Contenimento laterale DEEP 15cm		Altezza <input type="checkbox"/> 25 <input type="checkbox"/> 33 <input type="checkbox"/> 41 Altezza <input type="checkbox"/> 52	05310 860,00 05311 910,00
		Ala di contenimento laterale <input type="checkbox"/> A=alta <input type="checkbox"/> B=bassa	
<input type="radio"/> Guscio CARBONIO Contenimento laterale STANDARD 7,5cm		Altezza <input type="checkbox"/> 25 <input type="checkbox"/> 33 <input type="checkbox"/> 41	05312 930,00
		Ala di contenimento laterale <input type="checkbox"/> A=alta <input type="checkbox"/> B=bassa	

FODERA

☆ Fodera con copertura in tessuto parte posteriore schienale e bordature realizzate con tessuto rifrangente.



Supporti toracici (spinta laterale) - SWING AWAY - Girevole
Non disponibile su schienale Physio con Contenimento laterale DEEP e con Guscio in Carbonio

Montaggio interno rispetto alla larghezza dello schienale, regolabile (0 ÷ -1,5cm)

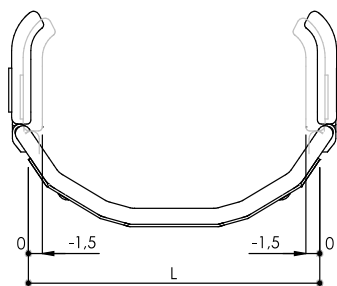

- Grande (17,5x11,5)
- Sinistro **05646** Destro **05647**
- Piccolo (14x9,5)
- Sinistro **05642** Destro **05643**

Montaggio interno rispetto alla larghezza dello schienale, regolabile (-4 ÷ -5,5cm)

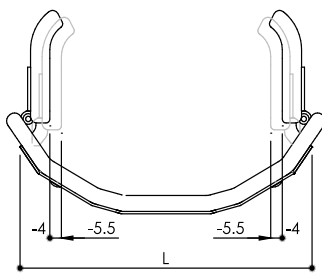

- Grande (17,5x11,5)
- Sinistro **05646** Destro **05647**
- Piccolo (14x9,5)
- Sinistro **05642** Destro **05643**

Montaggio interno rispetto alla larghezza dello schienale, regolabile (-8,5 ÷ -10cm)

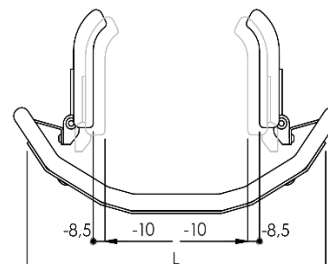

- Grande (17,5x11,5)
- Sinistro **05646** Destro **05647** **160,00**
- Piccolo (14x9,5)
- Sinistro **05642** Destro **05643** **160,00**
- (con kit aggiuntivo) **160,00**

Poggiatesta multiregolazione - sistema di montaggio a doppia sfera
Non disponibile su schienale Physio altezza 25 e con Guscio in Carbonio

- Grande (34x14)
- Piccolo (28x14)



05648 360,00





POSSIBILE CONFIGURAZIONE CON SCHIENALE PROGEO BY TARTA

vedere e compilare scheda ordine dedicata
(allegando alla presente la scheda d'ordine Tarta la carrozzina verrà fornita con lo schienale scelto già installato)

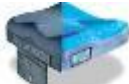

Data Compressa Italia Utilizzatore Indirizzo

Cuscini antidecubito e posturali a nido d'ape STIMULITE

○ Classic H 7 cm.	<input type="checkbox"/> 36x41 00035	<input type="checkbox"/> 38x38 00036	<input type="checkbox"/> 38x41 01052	<input type="checkbox"/> 41x41 00037		630,00
	<input type="checkbox"/> 41x46 00840	<input type="checkbox"/> 46x41 00698	<input type="checkbox"/> 46x46 00038			
○ Anatomico Posturale H 10 cm.	<input type="checkbox"/> 36x41 00056	<input type="checkbox"/> 38x38 00696	<input type="checkbox"/> 38x41 00032	<input type="checkbox"/> 41x41 00033		630,00
	<input type="checkbox"/> 41x46 01050	<input type="checkbox"/> 46x41 00034	<input type="checkbox"/> 46x46 01051			
○ Slimline sagomato H 5 cm.	<input type="checkbox"/> 36x41 00854	<input type="checkbox"/> 38x38 00707	<input type="checkbox"/> 38x41 00083	<input type="checkbox"/> 41x41 01073		560,00
	<input type="checkbox"/> 41x46 00085	<input type="checkbox"/> 46x41 01074	<input type="checkbox"/> 46x46 01075			
○ Sport H 5 cm.	<input type="checkbox"/> 36x41 00053	<input type="checkbox"/> 38x38 00054	<input type="checkbox"/> 38x41 01060	<input type="checkbox"/> 41x41 01061		520,00
	<input type="checkbox"/> 41x46 00057	<input type="checkbox"/> 46x41 01062	<input type="checkbox"/> 46x46 00846			
○ Silver H 3,5 cm.	<input type="checkbox"/> 41x41 00641	<input type="checkbox"/> 41x46 01353	<input type="checkbox"/> 46x41 00642	<input type="checkbox"/> 46x46 01022		450,00

Misura cliente Larghezza cm. Profondità cm.



○ Supporto lombare STIMULITE		00064	190,00
○ Fodera aggiuntiva al cuscino Silver Plus Cover agli ioni d'argento		04066	170,00

TABELLE DI RIFERIMENTO

IMPORTANTE Prestare molta attenzione alla presa misure.
NOIR è una carrozzina senza possibilità di modifica
(1) La profondità seduta effettiva misurata da inizio tela sedile a tubo schienale risulta maggiorata di 1,5 cm

1	A Larghezza pedana			
	DP	35÷39	40÷45	46÷50
LS				
33	21,5	21	20,5	
36	24,5	24	23,5	
39	27,5	27	26,5	
42	30,5	30	29,5	
45	33,5	33	32,5	
48	36,5	36	35,5	

2	Assetto	C :
	Molto prudente	7,5
	Prudente	9
	Standard	10,5
	Attivo	12
	Estremo	13,5

3	Larghezza massima
Campanatura	
0°	LS + 18
2°	LS + 21
4°	LS + 24

Larghezza massima calcolata con corrimano distante 3 cm. dal cerchio ruota